

客? 源晟科技工程有限公司 CUSTOMER	核准 洪志勇 APPROVED BY:	審核 阮家豪 CHECKED BY:	設計 謝啓彥 DESIGNED BY:	繪圖 謝啓彥 DRAWN BY:	<p>源華機電股份有限公司 CHN-HUA MACHINERY & ELECTRIC CO. LTD. TEL: (04)23581130 FAX: (04)23581140 廠址: 台中市南屯區工業 25 路 25 號</p>	版次 REV	修正摘要 SUMMARY	日期 DATE	圖名 TITLE
用途 葉合佑實業有限公司 USER	設計課 洪志勇	設計課 阮家豪	設計課 謝啓彥	設計課 謝啓彥		工號 111040801 WORKING NO.:	規劃日期 112年07月18日 DATE:		圖號 LA02 DES. NO.:
	<input type="checkbox"/> 保留圖	單位 釐米 (mm)	案號 DRAWING NO.:	比例 SCALE				張數 / SHEET NO.:	

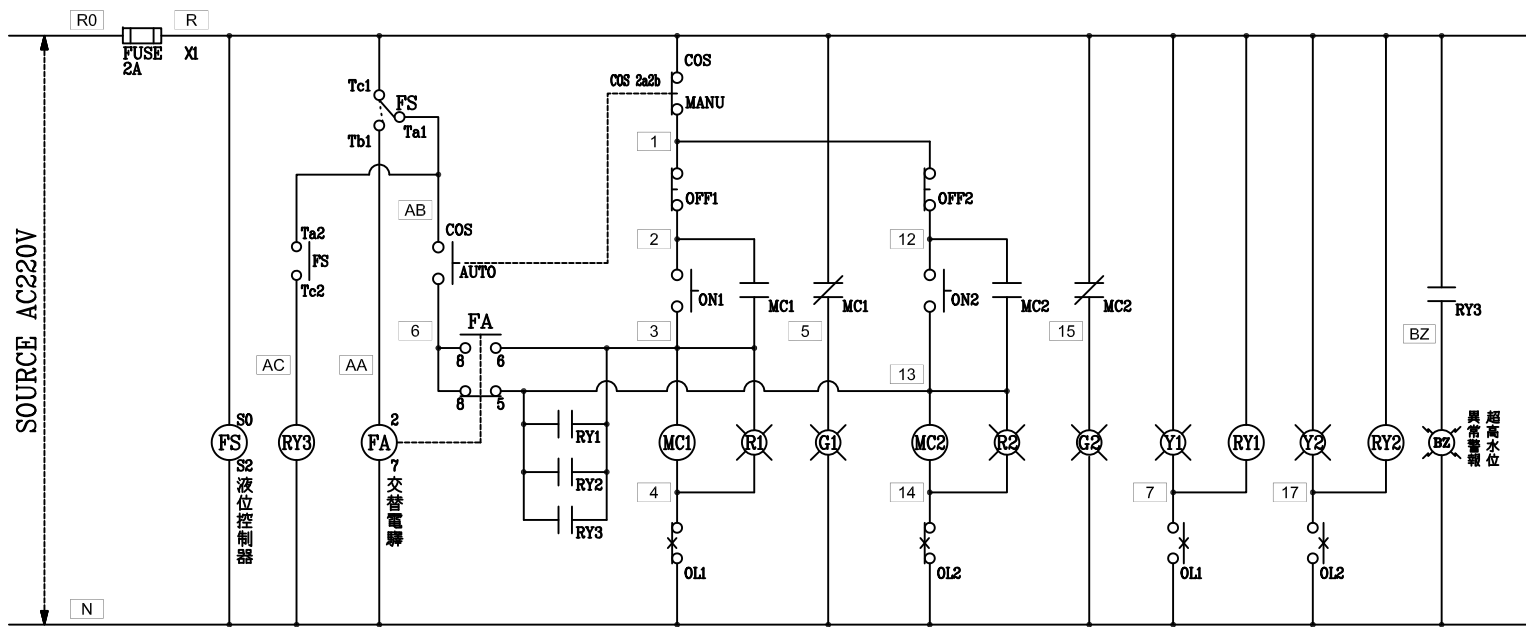

污.廢水泵(交替並列)運轉控制圖

盤內線號重複時,請於線號前
加分組別如A組B.C....E.F.....

盤名	迴路	編號
PD	1.2	A

液位控制器 61F-G2
浮球外接端子

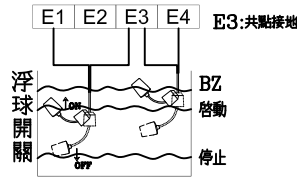

迴門端子

TB R
TB N
TB 2
TB 3
TB 4
TB 5
TB 6
TB 7
TB 12
TB 13
TB 14
TB 15
TB 17
TB AB
TB

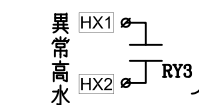
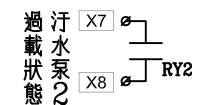
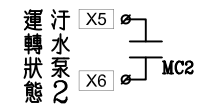
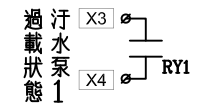
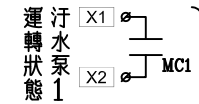

TO 監控

浮球外接端子

TB E1
TB E2
TB E3
TB E4
TB

監控端子

TB X1
TB X2
TB X3
TB X4
TB X5
TB X6
TB X7
TB X8
TB HX1
TB HX2

客戶 CUSTOMER: 源晟科技工程有限公司

用途 USER: 葉合佑實業有限公司

核准 APPROVED BY: 審核 CHECKED BY: 設計 DESIGNED BY: 繪圖 DRAWER:

設計課 洪志勇
設計課 阮家豪
設計課 謝啓彥
設計課 謝啓彥

保留圖

單位 DM: 釐米 (mm)

CHAN HUA MACHINERY & ELECTRIC CO. LTD.
TEL: (04)23581130 FAX: (04)23581140
廠址: 台中市南屯區工業 25 路 25 號

工號 WORKING NO.: 111040801

案號 DRAWING NO.:

規劃日期 DATE: 112年07月18日

比例 SCALE:

版次 REV

修正摘要 SUMMARY

日期 DATE

圖名 TITLE:

系統控制圖

圖號 DWG. NO.:

LC01

版次 REV:

A

張數 SHEET NO.:

/